

COMUNICACIÓN/ COMMUNICATION

Relativa a la/ concerning:

- ~~concesión de la homologación/ approval granted~~
- ~~extensión de homologación/ approval extended~~
- ~~denegación de homologación/ approval refused~~
- ~~retirada de homologación/ approval withdrawn~~
- ~~cese definitivo de la producción/ production definitely discontinued~~

de un tipo de dispositivo catadióptrico en aplicación del **Reglamento nº 3.**  
of a type of reflector pursuant to **Regulation No.3**

Nº de homologación / Approval number: **02 5981**

1. Marca de fábrica o denominación comercial / Trade name or mark of the device : **AJ.BA.**
2. Designación por el fabricante del tipo de catadióptrico / Manufacturer's name for the type of reflector: : **FA 09-FL 09-FP 09**
3. Nombre y dirección del fabricante/ Manufacturer's name and address: **AJ. BA. SRL 28864 OSPEDALETTO LODIGIANO (LO) ITALY Via Marconi,**
4. Nombre y dirección del representante (en su caso)/ If applicable, name and address of the manufacturer's representative: --
5. Dispositivo presentado a la homologación el / Submitted for approval in: **3/2011**
6. Servicio técnico encargado de los ensayos/ Technical service responsible for conducting approval tests: **L.C.O.E.**
7. Fecha del acta de ensayos / Date of test report: **22/3/2011**
8. Número del acta de ensayos / Number of test report : **201103410326**
9. Breve descripción/ Concise description: **IA**
  - Forma parte de un conjunto de dispositivos / part of an assembly of devices
  - Color de la luz emitida / Colour of the light emitted: **Rojo-Ambar-Blanco/Red-yellow-White**
  - Condiciones geométricas de instalación y variantes eventuales/ Geometrical conditions of installation and relating variations, if any: ---
10. Emplazamiento de la marca de homologación / Position of the approval mark: **ver documentación / see documentation**
11. Motivo(s) de la(s) extensión(es) de homologación (en su caso)/ Reason(s) for extension (if applicable ): ---
12. **Homologación concedida / Approval is granted.**
13. Lugar/ City: **MADRID**
14. Fecha/ Date: **29/3/2011**
15. Firma/ Signature:
16. Los documentos que se citan, con el número de homologación arriba indicado, pueden ser obtenidos a petición: ver documentación del fabricante.  
The following documents, bearing the approval number shown above, are available on request: see manufacturer's documentation .

EL SUBDIRECTOR GENERAL DE CALIDAD Y SEGURIDAD INDUSTRIAL



Fdo. Timoteo de la Fuente Garcia  
Resolución P.D. 28.06.2004



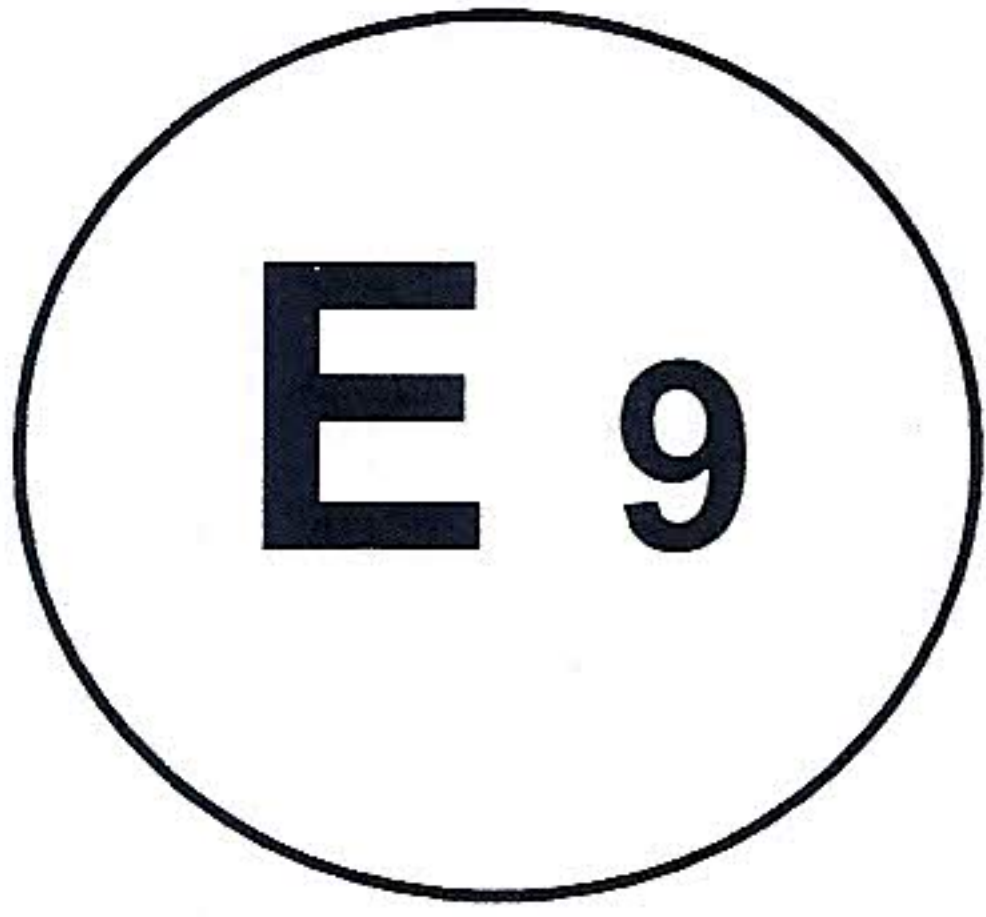

### COMUNICACIÓN/ COMMUNICATION

Relativa a la/ concerning:

- **concesión de la homologación/ approval granted**
- ~~extensión de homologación/ approval extended~~
- ~~denegación de homologación/ approval refused~~
- ~~retirada de homologación/ approval withdrawn~~
- ~~cese definitivo de la producción/ production definitely discontinued~~

de un tipo de dispositivo de conformidad con el **Reglamento nº 7**  
*of a type of device pursuant to Regulation No.7*

Nº de homologación / *Approval number*: **02 5981**

1. Marca de fábrica o comercial del dispositivo / *Trade name or mark of the device*: **AJ.BA.**
2. Designación del tipo de dispositivo dado por el fabricante/ *Manufacturer's name for the type of device*: **FA-09**
3. Nombre y dirección del fabricante/ *Manufacturer's name and address*: **AJ. BA. SRL  
28864 OSPEDALETTO LODIGIANO (LO) ITALY Via Marconi, 3**
4. En su caso, nombre y dirección del representante del fabricante / *If applicable, name and address of the manufacturer's representative* : ---
5. Dispositivo presentado a la homologación el / *Submitted for approval in*: **3/2011**
6. Servicio técnico encargado de los ensayos de homologación / *Technical service responsible for conducting approval tests*: **L.C.O.E.**
7. Fecha del acta de ensayos emitido por este Servicio / *Date of report issued by that service*: **25/3/2011**
8. Número del acta de ensayos emitido por este Servicio / *Number of report issued by that service*: **201103410327**
9. Breve descripción/ *Concise description*:
  - Por categoría de la luz/ *By category of lamp*: **A**
  - Para montaje en el exterior o en el interior o en ambos lados / *For mounting either outside or inside or both*: **Exterior / Outside.**
  - Color de la luz emitida/ *Colour of the light emitted*: **Blanco/White**
  - Número y categoría de la(s) lámparas de incandescencia/ *Number and category(ies) of filament lamp(s)*: **C 5 W**
  - Tensión de la fuente de alimentación especial/ *Special supply voltage*: ---
  - Utilización de una fuente de alimentación suplementaria/ *Application of additional supply system*: ---
  - Características de esta fuente de alimentación/ *Specifications of this supply system*:
    - Alimentación conectada/ *Switched power supply*:
      - Ciclo de funcionamiento / *duty cycle*: ---
      - Tensión de cresta a cresta/ *Peak to peak voltage*: ---
      - y/o tensión efectiva/ *and/or effective voltage*: ---
    - Módulo de iluminación/ *Light source module*: --
    - Número de identificación propio del modulo de iluminación/ *Light source module specific identification code*: ---

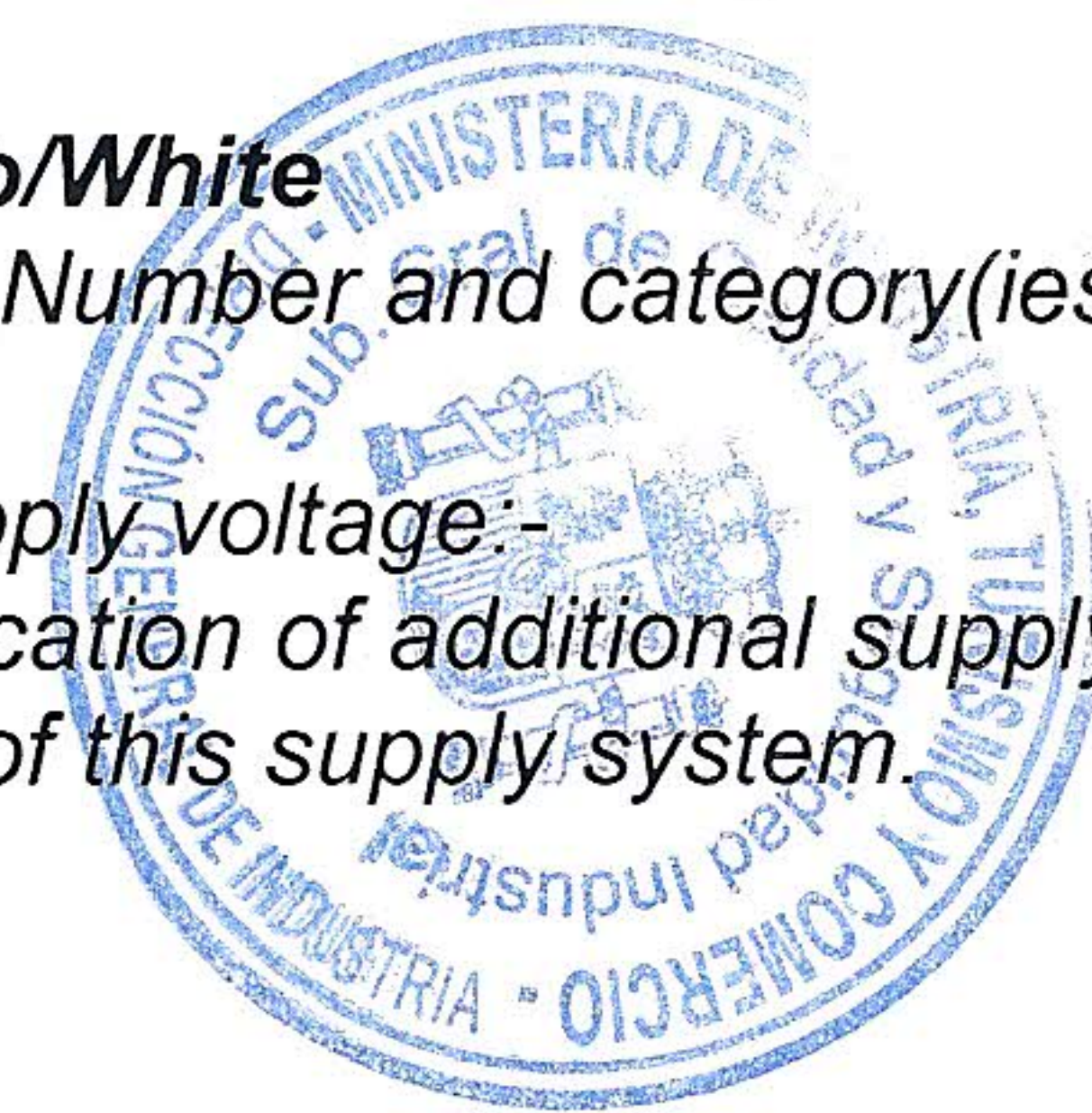





MINISTERIO  
DE INDUSTRIA, TURISMO  
Y COMERCIO

DIRECCIÓN GENERAL DE  
INDUSTRIA

SUBDIRECCIÓN GENERAL DE  
CALIDAD Y SEGURIDAD  
INDUSTRIAL

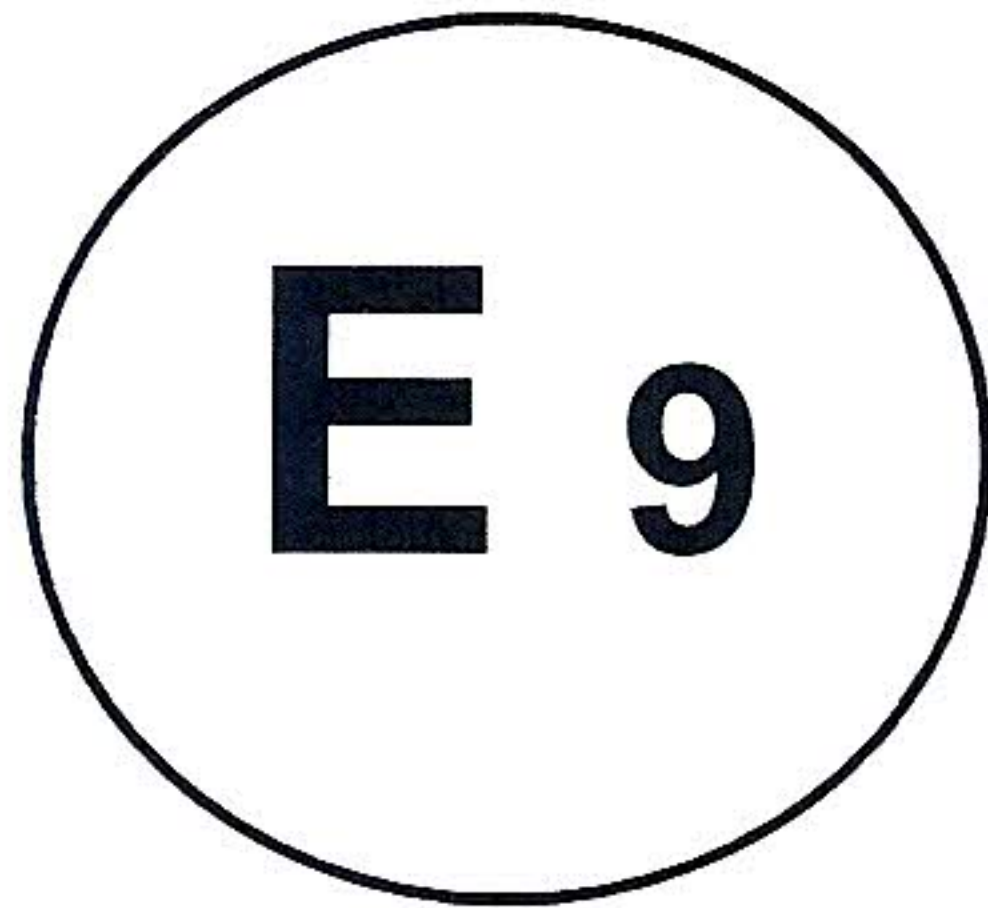

Nº de homologación / *Approval number*: **02 5981**

- Condiciones geométricas de montaje y variantes eventuales/ *Geometrical conditions of installation and relating variations; if any*: **ver documentación / see documentation**
  - Solamente para una altura de montaje limitada igual o inferior a 750mm con relación al suelo/ *Only for limited mounting height of equal to or less than 750mm above the ground*: **No.**
10. Posición de la marca de homologación / *Position of the approval mark*: **ver documentación / see documentation**
  11. Motivos de la extensión (en su caso)/ *Reason(s) for extension (if applicable)*: -
  12. Se concede/ ~~extiende~~/ ~~deniega~~/ ~~retira~~ la homologación/ *Approval is granted/ ~~extended~~/ ~~refused~~/ ~~withdrawn~~.*
  13. Lugar/ *City*: **MADRID**
  14. Fecha/ *Date*: **29/3/2011**
  15. Firma/ *Signature*:
  16. La lista de documentos en poder del Servicio Administrativo que ha concedido la homologación se adjunta a esta comunicación y puede ser obtenida bajo petición / *The list of documents deposited with the Administrative Service which has granted approval is annexed to this communication and may be obtained on request.*



EL SUBDIRECTOR GENERAL DE  
CALIDAD Y SEGURIDAD INDUSTRIAL

Fdo. Timoteo de la Fuente Garcia  
Resolución P.D. 28.06.2004



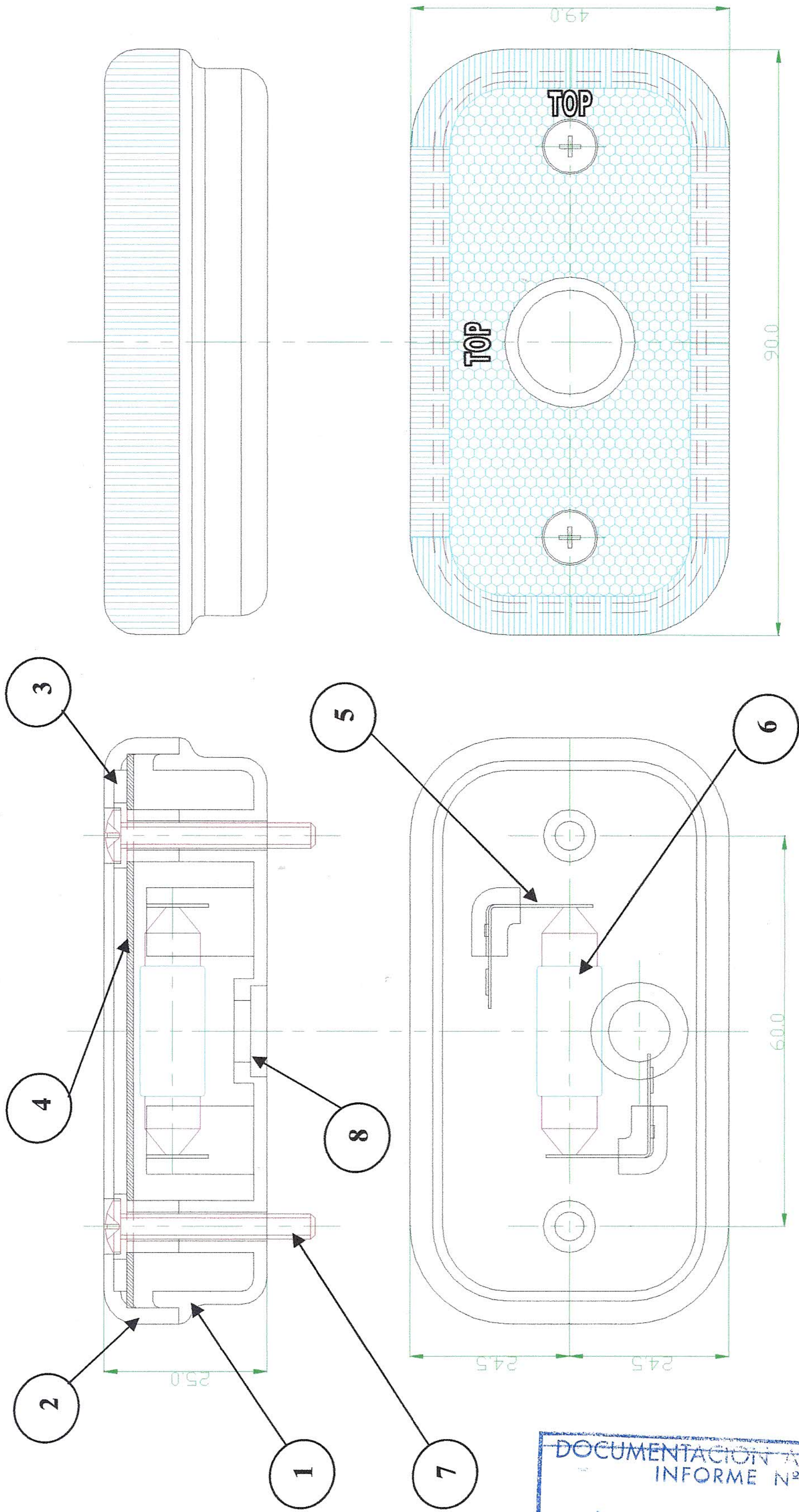



DOCUMENTACION ANEJADA AL  
INFORME N°  
**20 11034 10327**  
LABORATORIO CENTRAL OFICIAL  
DE ELECTROTECNIA F.F.I.I.

**LUZ POSICION ANTERIOR CON  
CATADIOPTICO**

	Descripcion	Lista de materiales
1	Carcasa	Polipropileno negro
2	Cuerpo luminoso	PMMA trasparente
3	Catadioptrico	PMMA trasparente
4	Vaina soldada hermeticamente al cuerpo luminoso	PMMA trasparente
5	Laminas de contacto	Acero zincado
6	Bombilla	R10W - 12V
7	Tornillos de fixation	Acero zincado
8	Pasa cable	goma

 	<b>Codice</b> FA 09	<b>Descrizione</b> LUZ POSICION ANTERIOR CON CATADIOPTICO		
	<b>Disegnatore</b> LATINO	<b>Controllo</b> 	<b>Dis.nr</b> 2613	<b>Scala</b> 1:1
<b>Note</b>				



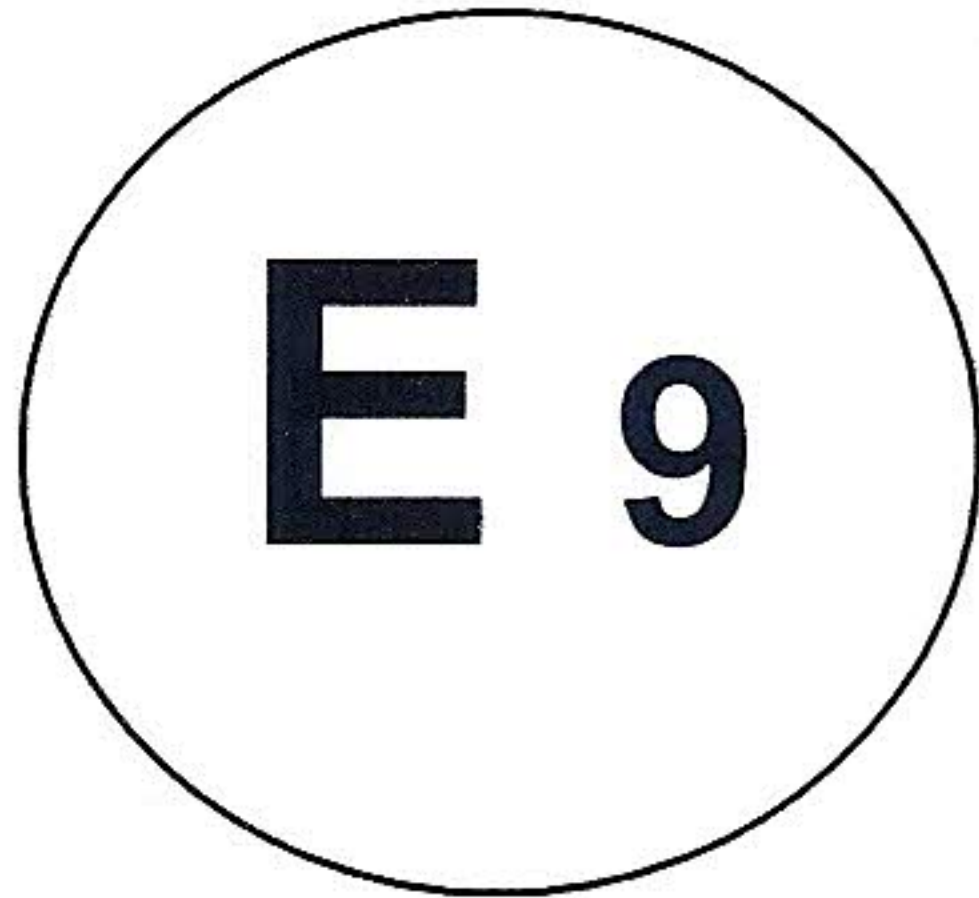

COMUNICACIÓN/ COMMUNICATION

Relativa a la/ concerning:

- **concesión de la homologación/ approval granted**
- ~~extensión de homologación/ approval extended~~
- ~~denegación de homologación/ approval refused~~
- ~~retirada de homologación/ approval withdrawn~~
- ~~cese definitivo de la producción/ production definitely discontinued~~

de un tipo de luz de posición lateral marcada **SM1/ SM2** en aplicación del **Reglamento N° 91**.  
of a type of side-marker lamp marked **SM1/SM2** pursuant to **Regulation No. 91**.

N° de homologación / Approval number: **00 5981**

1. Marca de fábrica o de comercio de la luz de posición lateral / Trade name or mark of the side-marker lamp: **AJ.BA.**
2. Tipo de luz de posición lateral dado por el fabricante/ Manufacturer's name for the type of side-marker lamp: **FL-09**
3. Nombre y dirección del fabricante / Manufacturer's name and address:  
**AJ. BA. SRL - Via Marconi, 3 - 28864 OSPEDALETTO LODIGIANO (LO) ITALY**
4. Nombre y dirección del representante del fabricante(en su caso)/ If applicable, name and address of the manufacturer's representative:--  
Dispositivo sometido a homologación el / Submitted for approval in: **3/2011**
5. Servicio técnico encargado de los ensayos de homologación/ Technical service responsible for conducting approval tests:**LCOE.**
- 6.
7. Fecha del acta de ensayos emitida por este servicio/ Date of test report:**25/3/2011**
8. Número del acta de ensayos/ Number of test report: **201103410329**
9. Breve descripción/ Concise description:**SM1**  
Color de la luz emitida/ colour of light emitted: **Amarillo auto/Yellow**  
Número y categoría de las lámparas de filamento/ Number and category(ies) of filament lamp (s): **C5W**  
Número de identificación propio del módulo de iluminación/ light source module specific identification code: --  
Condiciones geométricas de instalación y variantes eventuales/ --  
Posición de la marca de homologación/ Position of the approval mark:--
10. Motivo(s) de la extensión de la homologación (en su caso)/ Reason(s) for extension (if applicable):
11. **Homologación concedida /extendida/ denegada/ retirada./ Approval granted/ refused/ extended/**
12. **withdrawn.**
13. Lugar/ Place: **Madrid**
14. Fecha / Date: **29/3/2011**
15. Firma / Signature:
16. Se adjunta la lista de apartados que constituyen el expediente de homologación depositado en el Servicio administrativo que ha concedido la homologación y que pueden ser obtenidos a petición./The list of documents deposited with the Administrative Service which has granted approval is annexed to this communication and may be obtained on request.
- 17.
- 18.
- 19.

EL SUBDIRECTOR GENERAL DE CALIDAD Y SEGURIDAD INDUSTRIAL



Fdo. Timoteo de la Fuente Garcia  
Resolución P.D. 28.06.2004



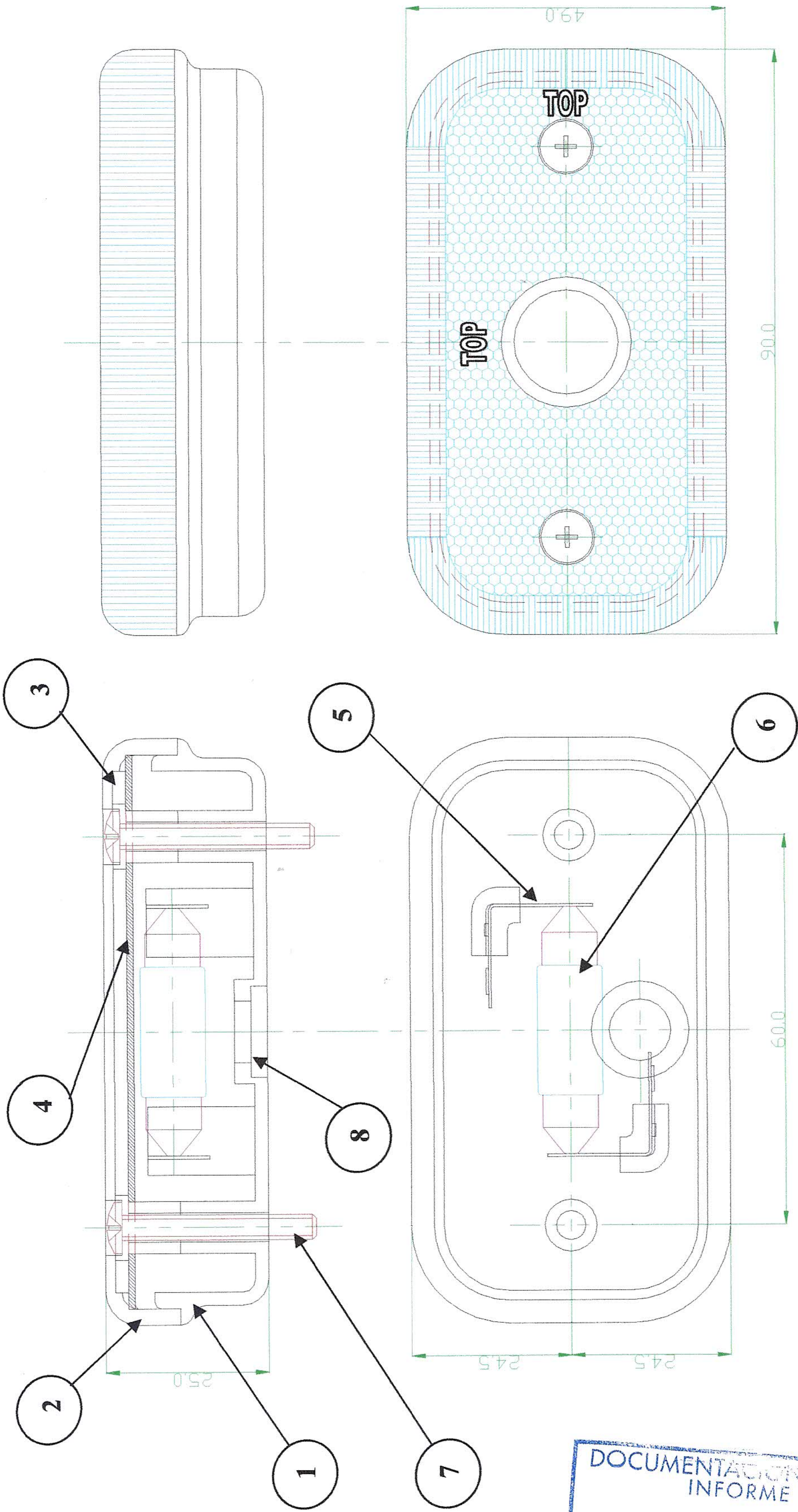

**LUZ POSICION LATERAL CON  
CATADIOPTICO**

	Descripcion	Lista de materiales
1	Carcasa	Polipropileno negro
2	Cuerpo luminoso	PMMA naranja
3	Catadioptrico	PMMA naranja
4	Vaina soldada hermeticamente al cuerpo luminoso	PMMA transparente
5	Laminas de contacto	Acero zincado
6	Bombilla	R10W - 12V
7	Tornillos de fixation	Acero zincado
8	Pasa cable	goma

DOCUMENTACION ANEXA AL  
INFORME N°  
20 1103410329  
LABORATORIO CENTRAL OFICIAL  
DE ELECTROTECNIA F.F.I.I.

	<b>Codice</b> FL 09	<b>Descrizione</b> LUZ POSICION LATERAL CON CATADIOPTICO
	<b>Disegnatore</b> LATINO	<b>Controllo</b> 
	<b>Note</b>	<b>Dis.nr</b> 2614
		<b>Scala</b> 1:1
		<b>Data</b> 06/01/2011



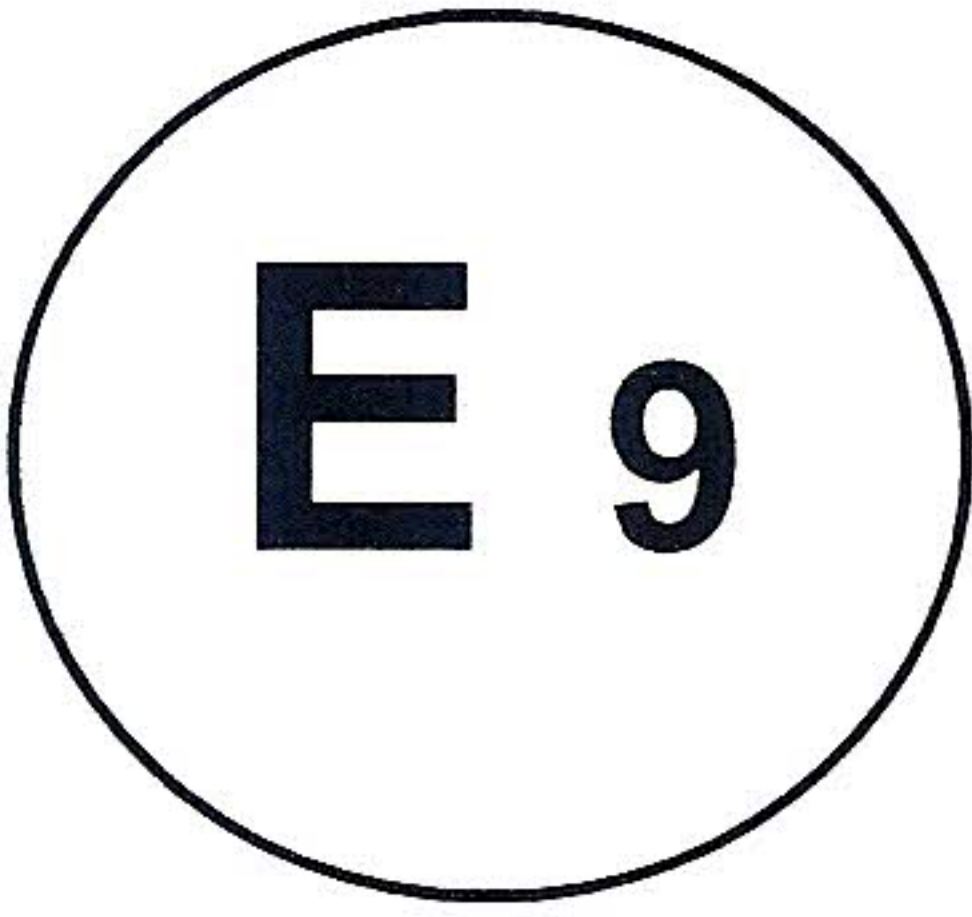

### COMUNICACIÓN/ COMMUNICATION

Relativa a la/ concerning:

- **concesión de la homologación/ approval granted**
- ~~extensión de homologación/ approval extended~~
- ~~denegación de homologación/ approval refused~~
- ~~retirada de homologación/ approval withdrawn~~
- ~~cese definitivo de la producción/ production definitely discontinued~~

de un tipo de dispositivo de conformidad con el **Reglamento nº 7**  
*of a type of device pursuant to Regulation No.7*

Nº de homologación / Approval number: **02 5981**

1. Marca de fábrica o comercial del dispositivo / Trade name or mark of the device: **AJ.BA.**
2. Designación del tipo de dispositivo dado por el fabricante/ Manufacturer's name for the type of device: **FP-09**
3. Nombre y dirección del fabricante/ Manufacturer's name and address: **AJ. BA. SRL  
28864 OSPEDALETTO LODIGIANO (LO) ITALY Via Marconi, 3**
4. En su caso, nombre y dirección del representante del fabricante / If applicable, name and address of the manufacturer's representative : ---
5. Dispositivo presentado a la homologación el / Submitted for approval in: **3/2011**
6. Servicio técnico encargado de los ensayos de homologación / Technical service responsible for conducting approval tests: **L.C.O.E.**
7. Fecha del acta de ensayos emitido por este Servicio / Date of report issued by that service: **25/3/2011**
8. Número del acta de ensayos emitido por este Servicio / Number of report issued by that service: **201103410328**
9. Breve descripción/ Concise description:
  - Por categoría de la luz/ By category of lamp: **R1**
  - Para montaje en el exterior o en el interior o en ambos lados / For mounting either outside or inside or both: **Exterior / Outside.**
  - Color de la luz emitida/ Colour of the light emitted: **Rojo/Red**
  - Número y categoría de la(s) lámparas de incandescencia/ Number and category(ies) of filament lamp(s): **C5 W**
  - Tensión de la fuente de alimentación especial/ Special supply voltage:--
  - Utilización de una fuente de alimentación suplementaria/ Application of additional supply system:--
  - Características de esta fuente de alimentación/ Specifications of this supply system.
    - Alimentación conectada/ Switched power supply:
      - Ciclo de funcionamiento / duty cycle:---
      - Tensión de cresta a cresta/ Peak to peak voltage:---
      - y/o tensión efectiva/ and/or effective voltage:---
    - Módulo de iluminación/ Light source module: --
    - Número de identificación propio del modulo de iluminación/ Light source module specific identification code: ---





MINISTERIO  
DE INDUSTRIA, TURISMO  
Y COMERCIO

DIRECCIÓN GENERAL DE  
INDUSTRIA

SUBDIRECCIÓN GENERAL DE  
CALIDAD Y SEGURIDAD  
INDUSTRIAL

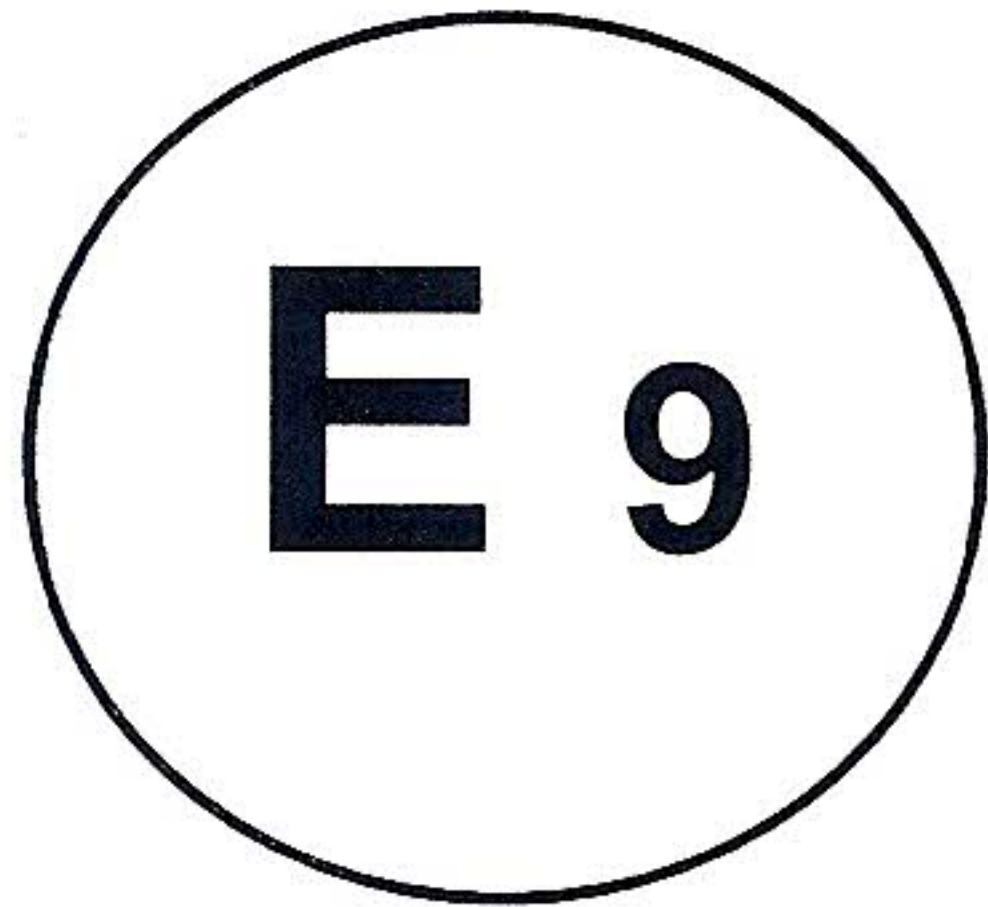

Nº de homologación / *Approval number*: **02 5981**

- Condiciones geométricas de montaje y variantes eventuales/ *Geometrical conditions of installation and relating variations; if any*: **ver documentación / see documentation**
  - Solamente para una altura de montaje limitada igual o inferior a 750mm con relación al suelo/ *Only for limited mounting height of equal to or less than 750mm above the ground*: **No.**
10. Posición de la marca de homologación / *Position of the approval mark*: **ver documentación / see documentation**
  11. Motivos de la extensión (en su caso)/ *Reason(s) for extension (if applicable)*: -
  12. Se concede/ ~~extiende~~/ ~~deniega~~/ ~~retira~~ la homologación/ *Approval is granted/ ~~extended~~/ ~~refused~~/ ~~withdrawn~~*.
  13. Lugar/ *City*: **MADRID**
  14. Fecha/ *Date*: **29/3/2011**
  15. Firma/ *Signature*:
  16. La lista de documentos en poder del Servicio Administrativo que ha concedido la homologación se adjunta a esta comunicación y puede ser obtenida bajo petición / *The list of documents deposited with the Administrative Service which has granted approval is annexed to this communication and may be obtained on request.*

EL SUBDIRECTOR GENERAL DE  
CALIDAD Y SEGURIDAD INDUSTRIAL

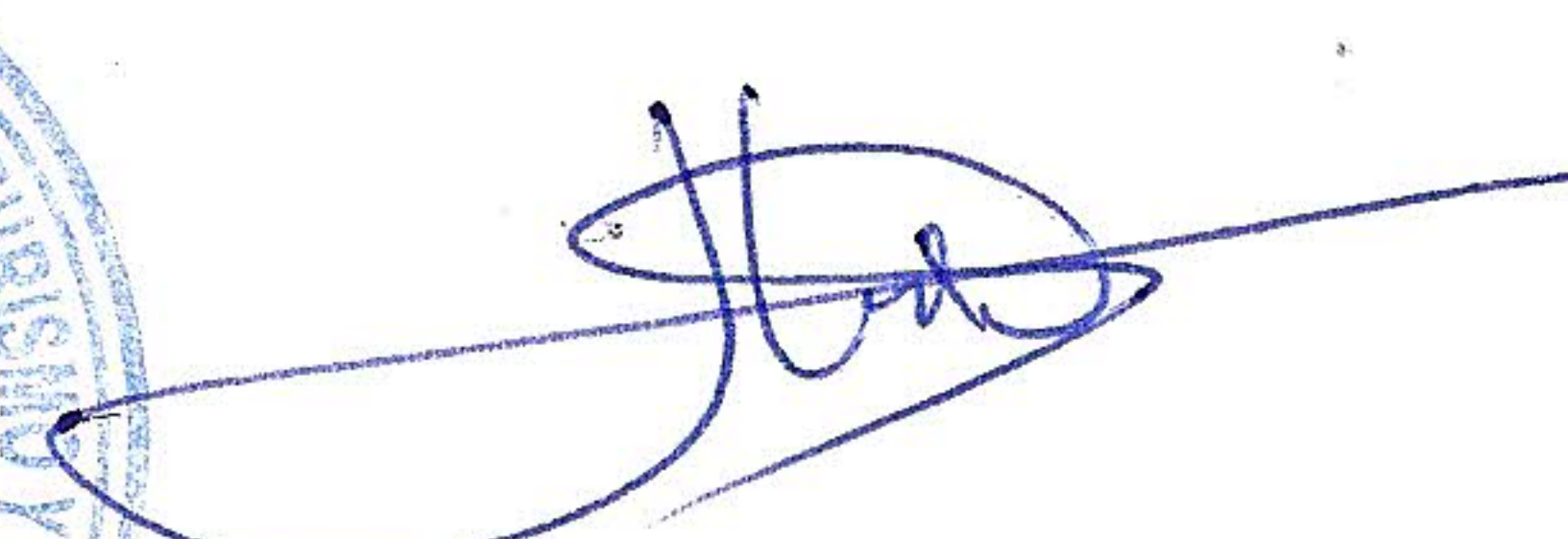

  
Fdo. Timoteo de la Fuente Garcia  
Resolución P.D. 28.06.2004



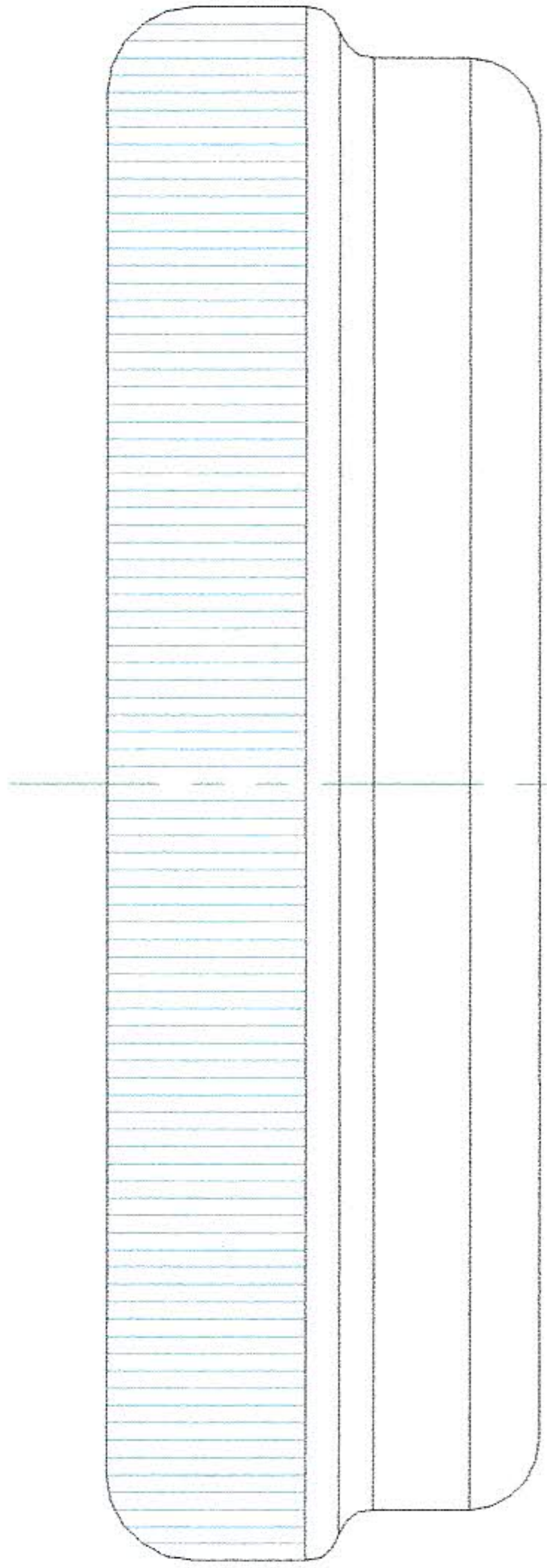
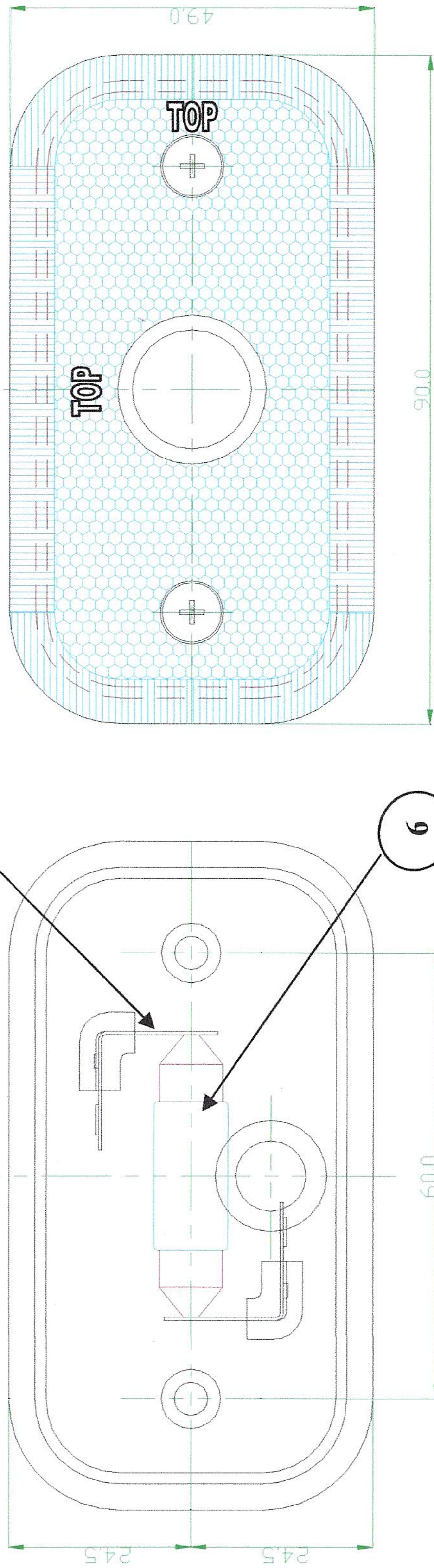
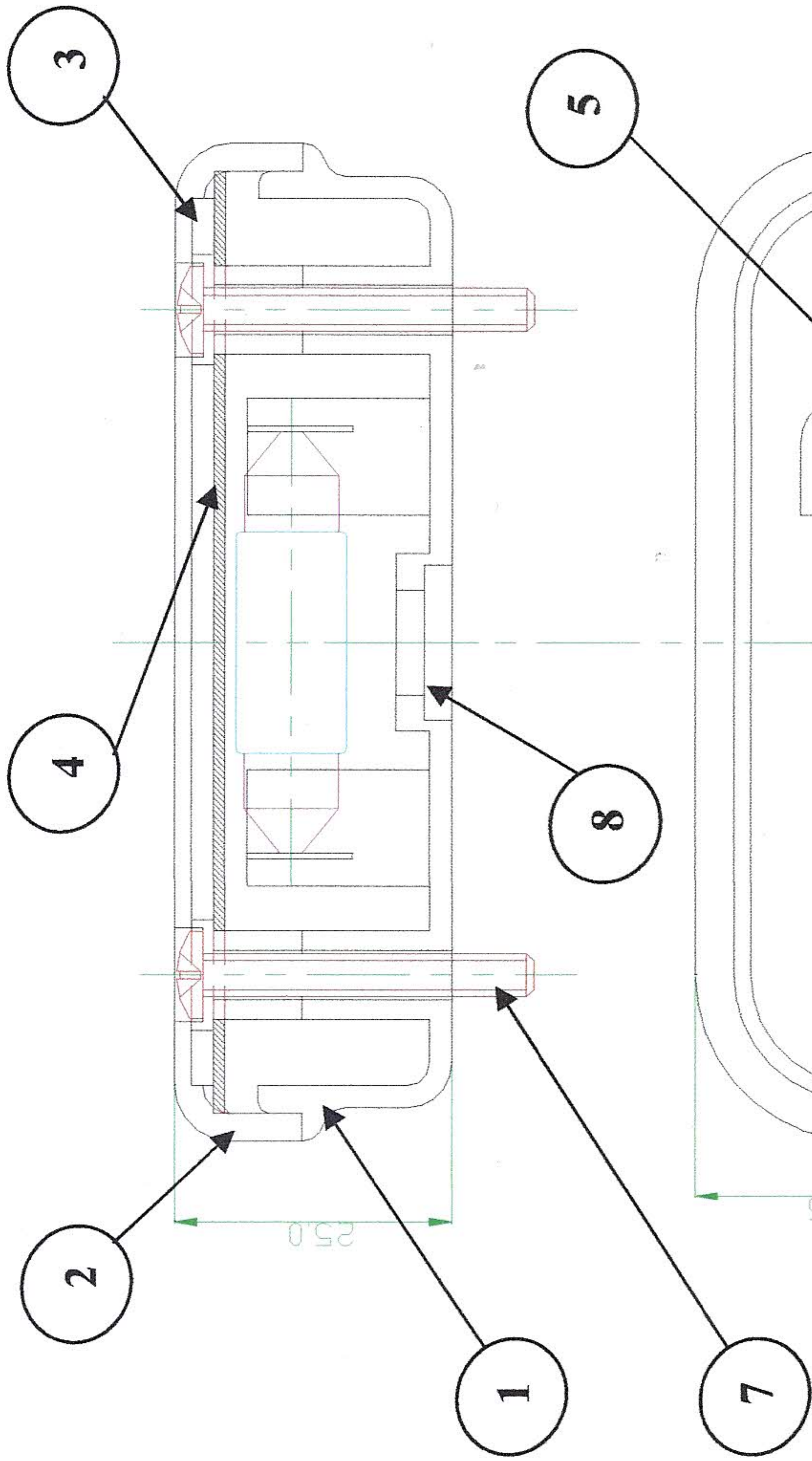

DOCUMENTACION ANEJAL  
 INFORME N°  
 20 1103410328  
 LABORATORIO CENTRAL OFICIAL  
 DE ELECTROTECNIA F.F.I.I.

**LUZ POSICION POSTERIOR CON  
 CATADIOPTRICO**

	Descripcion	Lista de materiales
1	Carcasa	Polipropileno negro
2	Cuerpo luminoso	PMMA rojo
3	Catadioptrico	PMMA rojo
4	Vaina soldada hermeticamente al cuerpo luminoso	PMMA transparente
5	Laminas de contacto	Acero zincado
6	Bombilla	R10W - 12V
7	Tornillos de fixation	Acero zincado
8	Pasa cable	goma

	<b>Codice</b> FP 09	<b>Descrizione</b> LUZ POSICION POSTERIOR CON CATADIOPTRICO	<b>Dis.nr</b> 2615	<b>Scala</b> 1:1	<b>Data</b> 06/01/2011
	<b>Disegnatore</b> LATINO	<b>Controllo</b>			
	<b>Note</b>				