



**CERTIFICADO DE HOMOLOGACION DE UN TIPO DE DISPOSITIVO  
CATADIOPTICO EN APLICACIÓN DEL REGLAMENTO Nº 3  
*Approval certificate of a type of reflector according to Regulation N.3***

Nº Homologación/ *Approval number* : IIIA-E9-02.5386

1. Marca de fábrica o denominación comercial / *Trade mark*: AJBA
2. Designación por el fabricante del tipo de catadióptico / *Manufacturer's description of reflector*: FP 40 - FP 80
3. Nombre y dirección del fabricante / *Manufacturer's name and address*:  
AJ.BA SrL Vía Marconi 3. 26864 OSPEDALETTO LODIGIANO (LO)
4. Nombre y dirección del representante (en su caso) / *When necessary, manufacturer's name and address*: ---
5. Dispositivo presentado a homologación el / *Device submitted for approval in*:  
NOVIEMBRE /2001
6. Servicio técnico encargado de los ensayos / *Technical service in charge of test reports*: L.C.O.E.
7. Fecha del acta de ensayos/ *Test report date*: 28.11.2001
8. Número del acta de ensayos / *Test report number*: 2001094140-D
9. Breve descripción:
  - Forma parte de un conjunto de dispositivos  
*Assembled to other devices*
  - Color de la luz emitida: rojo  
*Colour of the light : red*
10. Emplazamiento de la marca de homologación / *Approval mark setting*: según documentación / *see documentation*
11. Motivo(s) de la(s) extensión(es) de homologación (en su caso) / *Reason(s) for approval updating(s), when necessary*: ---
12. Homologación concedida / *Approval is granted*.
13. Lugar/ *City*: MADRID
14. Fecha/ *Date*: 13.12.2001
15. Firma/ *Signature*:
16. Los documentos que se citan, con el número de homologación arriba indicado, pueden ser obtenidos a petición / *Documents mentioned, bearing approval number above, can be obtained if requesting*.

"EL SUBDIRECTOR GENERAL DE  
CALIDAD Y SEGURIDAD INDUSTRIAL"



*A. Muñoz*  
D. Antonio Muñoz Muñoz  
Resolución P.D. 23.05.2000



**CERTIFICADO DE HOMOLOGACION DE UN TIPO DE DISPOSITIVO DE  
ALUMBRADO DE PLACA DE MATRICULA TRASERA DE LOS VEHÍCULOS A  
MOTOR (EXCEPTO LAS MOTOCICLETAS) Y SUS REMOLQUES EN APLICACION  
DEL REGLAMENTO Nº 4**

***Approval certificate of a type of device of a rear number plate light of vehicles  
(except motorbikes) and their trailers according to Regulation N.4.***

Nº Homologación / *Approval number*: L-E9-00-5386

1. Marca de fábrica o de comercio del dispositivo/ *Trade mark*: **AJBA**
2. Designación del tipo del dispositivo dado por el fabricante/ *Manufacturer's description of the type of device*: **FP 40- FP 80**
3. Nombre y dirección del fabricante/ *Manufacturer's name and address*:  
**AJBA SrL- Vía Marconi 3, 26864 OSPEDALETTO LODIGIANO (LO)**
4. Nombre y dirección del representante (en su caso) / *Representant's name and address*: -
5. Dispositivo sometido a homologación el/ *Device submitted for approval in*:  
**noviembre /2001**
6. Servicio técnico encargado de los ensayos/ *Technical service in charge of test reports*: **LCOE**
7. Fecha del acta de ensayos emitida por este servicio/ *Test report date*:  
**28.11.2001**
8. Número del acta de ensayos emitida por este servicio/ *Test report number*:  
**2001 094140C**
9. Breve descripción/ *Brief description*: Según documentación  
Dispositivo destinado a la iluminación/ *Device for lighting*:  
de un emplazamiento largo/ *long location*: **520 x 120 mm**
10. Posición de la marca de homologación/ *Position of approval mark*: Según  
documentación/ *See documentation*
11. Motivo(s) de la(s) extensión(es) de homologación (en su caso)/ *Approval updating(s) reasons, if necessary*: -
12. Homologación concedida/ *Approval granted*.
13. Lugar/ *City*: **MADRID**
14. Fecha/ *Date*: **13.12.2001**
15. Firma/ *Signature*:
16. La lista de documentos en poder del Servicio Administrativo que ha concedido la homologación se adjunta a esta comunicación y puede ser obtenida bajo petición / *List of documents at Administrative Service in charge of granting approval is annexed to the present communication and can be obtained if requested.*

"EL SUBDIRECTOR GENERAL DE  
CALIDAD Y SEGURIDAD INDUSTRIAL"

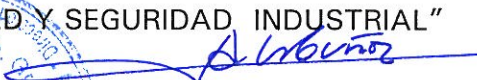
  
D. Antonio Muñoz Muñoz  
Resolución P.D. 23.05.2000





**CERTIFICADO DE HOMOLOGACIÓN REFERENTE A UN TIPO DE INDICADOR DE  
DIRECCION EN APLICACIÓN AL REGLAMENTO NÚMERO 6**

***Approval certificate related to a type of blinker according to Regulation N. 6***

Nº de homologación / *Approval number: 2a-E9-01. 5386*

1. Marca de fábrica o comercial del dispositivo / *Trade mark: AJBA*
2. Designación del tipo de dispositivo dado por el fabricante/ *Manufacturer's description of the type of device: FP 40-FP 80*
3. Nombre y dirección del fabricante/ *Manufacturer's name and address: AJBA SRL Via Marconi, 3. 26864 OSPEDALETTO LODIGIANO (LO)*
4. En su caso, nombre y dirección del representante del fabricante / *When necessary manufacturer's representant's name and address: -*
5. Dispositivo presentado a la homologación el / *Device submitted for approval in: noviembre /2001*
6. Servicio técnico encargado de los ensayos de homologación / *Technical service in charge of approval tests: L C O E*
7. Fecha del acta de ensayos emitido por este Servicio / *Test report date: 28.11.2001*
8. Número del acta de ensayos emitido por este Servicio / *Test report number: 2001094140-A*
9. Breve descripción/ *Brief description:*  
Categoría / *Category: 2a*  
Número y categoría de la(s) lámpara(s)/ *Number and type of the lamp(s): 1- P21W ó PY21W*
10. Posición de la marca de homologación / *Approval mark setting: Según documentación/ See documentation*
11. Motivos de la extensión (en su caso)/ *Updating reasons (if necessary): ---*
12. Se concede la homologación/ *Approval is granted.*
13. Lugar/ *City: MADRID*
14. Fecha/ *Date: 13.12.2001*
15. Firma/ *Signature:*
16. La lista de documentos en poder del Servicio Administrativo que ha concedido la homologación se adjunta a esta comunicación y puede ser obtenida bajo petición / *List of documents at Administrative Service in charge of granting approval is annexed to the present communication and can be obtained if requested.*



"EL SUBDIRECTOR GENERAL DE  
CALIDAD Y SEGURIDAD INDUSTRIAL"

D. Antonio Muñoz Muñoz  
Resolución P.D. 23.05.2000



**CERTIFICADO DE HOMOLOGACIÓN REFERENTE A UN TIPO DE DISPOSITIVO  
EN APLICACIÓN AL REGLAMENTO NÚMERO 7**

***Approval certificate related to a type of device according to Regulation N. 7***

Nº de homologación / *Approval number*: **RS1-E9-02.5386**

1. Marca de fábrica o comercial del dispositivo / *Trade mark*: AJ.BA
2. Designación del tipo de dispositivo dado por el fabricante/ *Manufacturer's description of the type of device*: FP 40/ FP80
3. Nombre y dirección del fabricante/ *Manufacturer's name and address*: AJ.BA SrL- Vía Marconi 3- 26864 OSPEDALETTO LODIGIANO (LO)- ITALIA
4. En su caso, nombre y dirección del representante del fabricante / *When necessary manufacturer's representant's name and address*: ---
5. Dispositivo presentado a la homologación el / *Device submitted for approval on*: noviembre /2001
6. Servicio técnico encargado de los ensayos de homologación / *Technical service in charge of approval tests*: LCOE
7. Fecha del acta de ensayos emitido por este Servicio / *Test report date*: 28.11.2001
8. Número del acta de ensayos emitido por este Servicio / *Test report number*: 2001 094140- B
9. Breve descripción/ *Brief description*:  
Por categoría de la luz/ *Light type*: R S1  
Color de la luz emitida/ *Colour of the light*: ROJO/ Red  
Número y categoría de la(s) lámpara(s)/ *Number and type of the lamp(s)*: 1-P21/5W
10. Posición de la marca de homologación / *Approval mark setting*: Según documento
11. Motivos de la extensión (en su caso)/ *Updating reasons (if necessary)*:---
12. Se concede la homologación/ *Approval is granted*.
13. Lugar/ *City*: MADRID
14. Fecha/ *Date*: 13.12.2001
15. Firma/ *Signature*:
16. La lista de documentos en poder del Servicio Administrativo que ha concedido la homologación se adjunta a esta comunicación y puede ser obtenida bajo petición / *List of documents at Administrative Service in charge of granting approval is annexed to the present communication and can be obtained if requested*.

"EL SUBDIRECTOR GENERAL DE  
CALIDAD Y SEGURIDAD INDUSTRIAL"

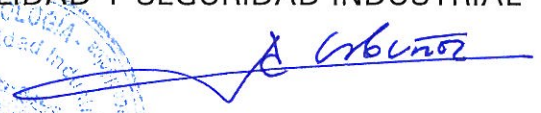

  
D. Antonio Muñoz Muñoz  
Resolución P.D. 23.05.2000



**CERTIFICADO DE HOMOLOGACION DE UN TIPO DE LUZ DE MARCHA ATRAS  
EN APLICACION AL REGLAMENTO Nº 23.**

***Approval certificate of a type of a reverse gear light according to regulation  
n. 23.***

Nº Homologación / *Approval number*: **AR E9 00 5386**

1. Marca de fábrica o de comercio del dispositivo / *Trade mark*: AJ BA
2. Designación del tipo de dispositivo dado por el fabricante / *Manufacturer's description of the type of device*: FP40 - FP 80
3. Nombre y dirección del fabricante/*Manufacturer's name and address*: AJBA SRL. Vía Marconi, 3. 26864 OSPEDALETTO LODIGIANNO (LO)
4. Nombre y dirección del representante/ *Representant's name and address*:---
5. Dispositivo sometido a homologación el / *Vehicle submitted for approval in*: noviembre /2001
6. Servicio técnico encargado de los ensayos / *Technical service in charge of tests*: L.C.O.E.
7. Fecha del acta emitida por este Servicio/ *Test report date*: 28.11.2001
8. Número del acta de ensayos expedida por este servicio/ *Test report number*: 2001094140
9. Breve descripción / *Brief description*: según documentación  
Número y categoría de la(s) lámpara(s)/ *Number and type of lamp(s)*:1/ P21W
10. Posición de la marca de homologación / *Position of mark approved*:  
Ver documentación / *See documentation*
11. Motivo(s) de la extensión(es) de homologación (en su caso)/ *When necessary, reason(s) for updating approval(s)*: ---
12. Homologación concedida/ *Approval is granted*.
13. Lugar / *City*: MADRID
14. Fecha / *Date*: 13.12.2001
15. Firma / *Signature*:
16. Se adjunta la lista de apartados que constituyen el expediente de homologación depositado en el servicio administrativo que ha concedido la homologación y que pueden ser obtenidos bajo petición / *List of documents composing approval dossier at Administrative service in charge of granting approval is annexed and can be obtained if requested.*

"EL SUBDIRECTOR GENERAL DE  
CALIDAD Y SEGURIDAD INDUSTRIAL"



*A. Muñoz*  
D. Antonio Muñoz Muñoz  
Resolución P.D. 23.05.2000



**CERTIFICADO DE HOMOLOGACION DE UN TIPO DE LUZ ANTINEBLA  
TRASERA PARA VEHICULOS A MOTOR Y SUS REMOLQUES EN APLICACION  
DEL REGLAMENTO Nº 38**

***Approval certificate of a type of a rear fog-light for motor vehicles and its trailer  
according to regulation n. 38***

Nº Homologación / *Approval number: F-E9-00.5386*

1. Marca de fábrica o de comercio del dispositivo / *Trade mark: AJ BA*
2. Designación del tipo de dispositivo dado por el fabricante / *Manufacturer's description of the type of device: FP 40 - FP 80*
3. Nombre y dirección del fabricante / *Manufacturer's name and address: AJ. BA SrL Vía Marconi 3. 26864 OSPEDALETTO LODIGIANO (LO)-ITALIA*
4. Nombre y dirección del representante/ *Representant's name and address: ---*
5. Dispositivo sometido a homologación el / *Vehicle submitted for approval in: noviembre /2001*
6. Servicio técnico encargado de los ensayos / *Technical service in charge of tests: L C O E*
7. Fecha del acta emitida por este Servicio/ *Test report date: 28.11.2001*
8. Número del acta de ensayos expedida por este servicio/ *Test report number: 2001 094140-E*
9. Breve descripción / *Brief description: Según documentación*  
Número y tipo de la(s) lámpara(s)/ *Number and type of lamp(s): 1-P21W*
10. Posición de la marca de homologación / *Position of mark approved: Según documentación/ See documentation*
11. Motivo(s) de la extensión(es) de homologación (en su caso)/ *When necessary, reason(s) for updating approval(s): ---*
12. Homologación concedida/ *Approval granted.*
13. Lugar / *City: MADRID*
14. Fecha / *Date: 13.12.2001*
15. Firma / *Signature:*
16. Se adjunta la lista de apartados que constituyen el expediente de homologación depositado en el servicio administrativo que ha concedido la homologación y que pueden ser obtenidos bajo petición / *List of documents composing approval dossier at Administrative service in charge of granting approval is annexed and can be obtained if requested.*

"EL SUBDIRECTOR GENERAL DE  
CALIDAD Y SEGURIDAD INDUSTRIAL"



*A Muñoz*  
D. Antonio Muñoz Muñoz  
Resolución P.D. 23.05.2000



AJ.BA S.r.l.  
Via Marconi, 3  
I - 26864 OSPEDALETTO LODIGIANO (LO)

Fecha: 31/10/2001

## PILOTO POSTERIOR PARA REMOLQUE FP.40

### MEMORIA DESCRIPTIVA

Se trata de un piloto posterior para remolques con 5 funciones y captafaro triangular.

Las 5 funciones son:

- Luces de Stop y posicion
- Luz Matricula
- Luz de direccion
- Antiniebla / Marcha atras

La base del piloto es de material plastico (polipropileno) cargado con mineral. Van insertados los portalamparas para poder colocar las lamparas necesarias. Los portalamparas son de acero zincado. Posteriormente al portalamparas van introducidas las laminas de contacto, que son de acero templado para muelles. Las lamparas utilizadas son: P 21/5W - P 21W.

El piloto esta montado con sus correspondientes cables electricos para poder asi permitir el funcionamiento de todas las lamparas

El cuerpo luminoso esta fabricado en material plastico (metacrilato de metilo). El captafaro esta soldado posteriormente hermeticamente. Los tornillos de fijacion son de acero zincado. Las parabolos estan construidas en material plastico (Nylon).

Hay un piloto derecho y otro izquierdo.

Para el alumbrado de direccion el piloto puede utilizar una lampara de color ambar, si el cuerpo luminoso es de color cristal, o una lampara normal si el cuerpo luminoso es de color ambar.

DOCUMENTACION ANEJA AL  
INFORME N°

200 1094140

LABORATORIO CENTRAL GENERAL  
DE ELECTROTECNIA

FP.40	PILOTO IZQUIERDO	CON LAMPARA NORMAL
	PILOTO DERECHO	CON LAMPARA NORMAL
	PILOTO IZQUIERDO	CON LAMPARA AMBAR
	PILOTO DERECHO	CON LAMPARA AMBAR

El piloto se puede montar segun dibujo que se adjunta.

18	LAMPARA ANTIMUEBLA	P21W
17	LAMPARA POSICION Y STOP	P21W
16	LAMPARA DIRECCION MARCHEJA	P21W
15	LAMPARA MARCHA ATRAS	P21W
14	Resistencia	ABS
13	Terminal de fijacion a carcasa	5 Mx20
12	Conector	
11	Punta cable de proteccion	goma
10	Enchufe con conexion rapida	nylon
9	Lamina de contacto	acero templado
8	Soportalampara	acero zincado
7	Parabola	nylon
6	vidrio luz MATRIZ	PMMA
5	Cuerpo luminoso exterior	PMMA
4	Capifaro	PMMA
3	Terminal de fijacion piloto	M5x18
2	Cuerpo luminoso	PMMA
1	Base	P.P.
39	Designacion	material

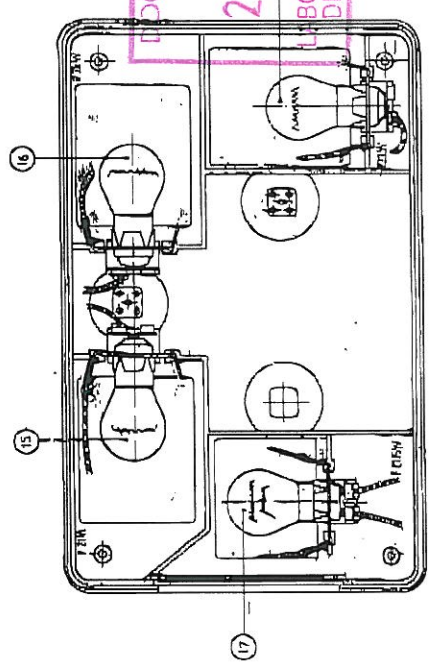
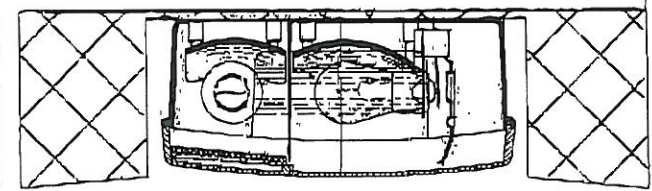
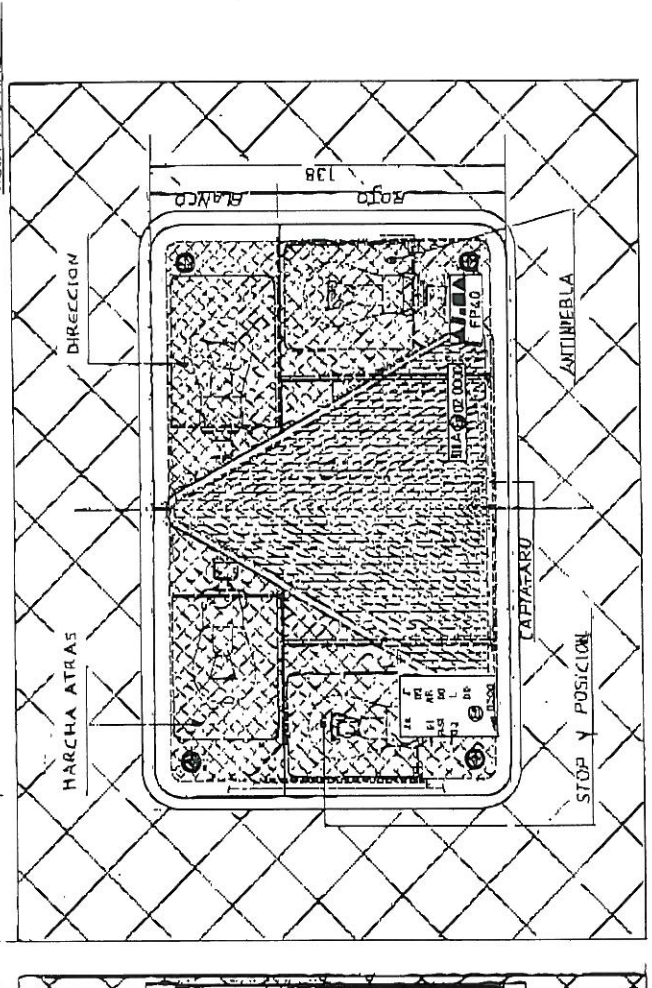
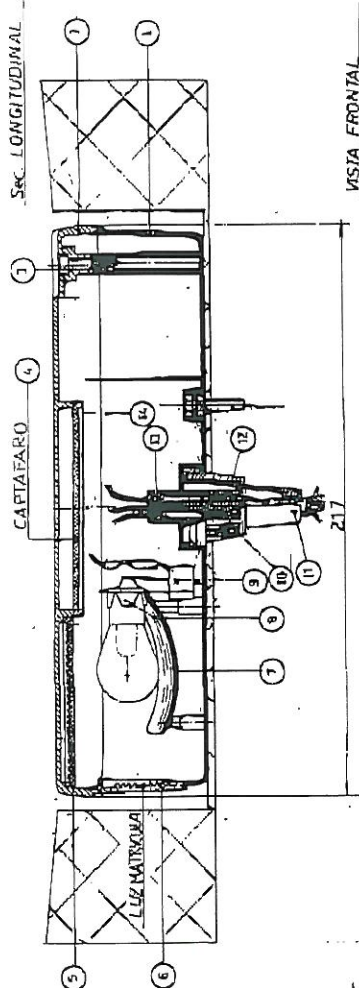

SUPERFICIES INCLINADAS

HORIZONTAL	A	B	C	D
STOP				
POSICION				
DIRECCION				
RETROVIEHA				
RETROMARCA				

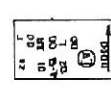

VARIANTE DEL MONTAJE  
PILOTO ZIGNERRO

DOCUMENTACION ANEJA AL  
INFORME N°  
**200109414** MONTAJE DERECHO

LABORATORIO CENTRAL OFICIAL  
DE ELECTROTECNIA F.F.I.I.

A.J.B.A. S.R.L. - LABORATORIO CENTRAL OFICIAL DE ELECTROTECNIA F.F.I.I.

FP 1.0	PILOTO	5	FUNCIÓN	220V/50Hz
23-01				
10-701				

VISTA FRONTAL

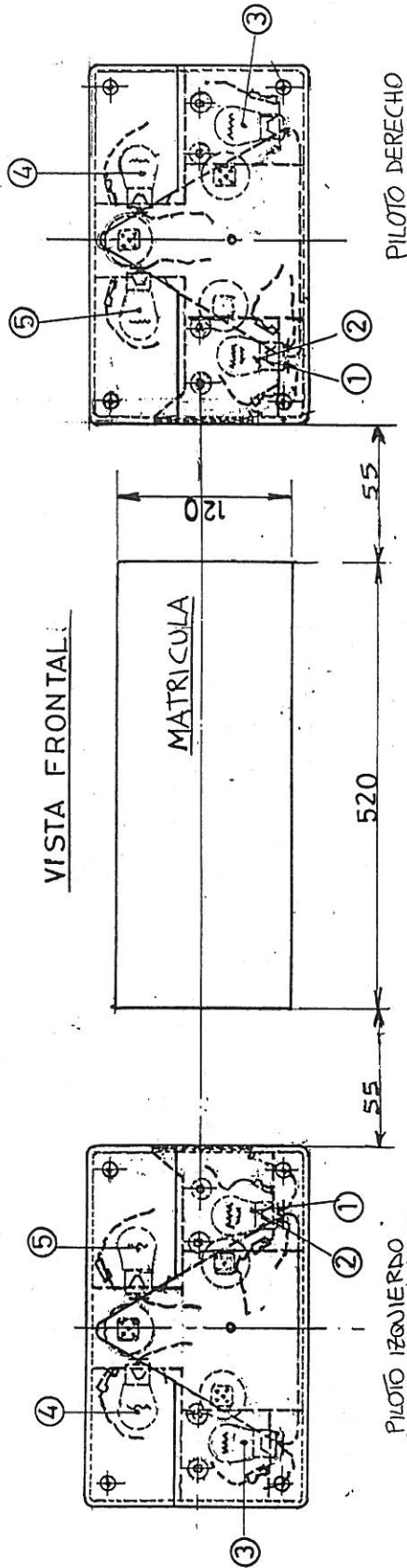

VISTA LATERAL

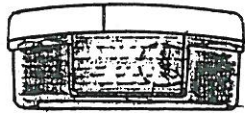

PILOTO DERECHO

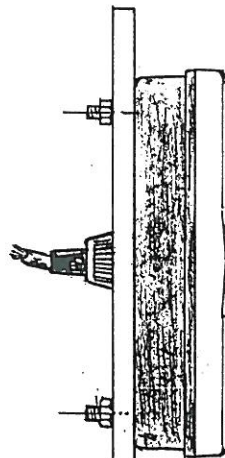

VISTA de ARRIBA

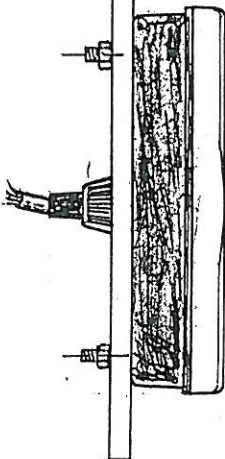

5	Marcha Atras	P21
4	Direccion	P21
3	Antiniebla	P21
2	Posicion	P21/5W BOMBILLA
1	Stop	
PQS.	FUNCIONE	LAMPARA

DOCUMENTACION ANEJA AL  
 INFORME N°  
 200 1094140  
 LABORATORIO CENTRAL OFICIAL  
 DE ELECTROTECNIA F.I.I.

**A.F.B.A.**  
 INDUSTRIA COMPONENTE E ACCESSORI  
 PER VEICOLI INDUSTRIALI, AGRICOLI E AUTO

POS.	DESCRIZIONE	QUANTITA'
FP 40	PILOTO	5
DESCRIZIONE	CONVOLLO	21, 01
NOTE		13-10701

5 FUNZIONI 220x140  
 GREGGIO IL

VISTA FRONTAL

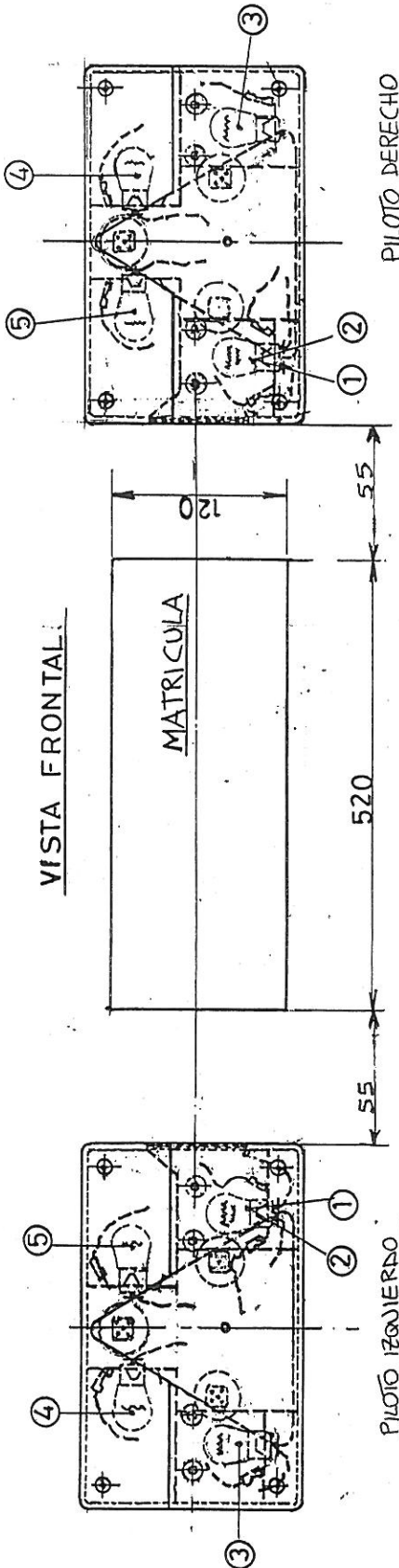

VISTA LATERAL

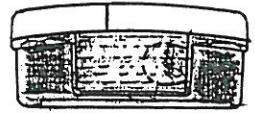

DOCUMENTACION ANEXA Y  
 INFORME N°  
 200 1094140  
 LABORATORIO CENTRAL OFICIAL  
 DE ELECTROTECNIA

VISTA de ARRIBA

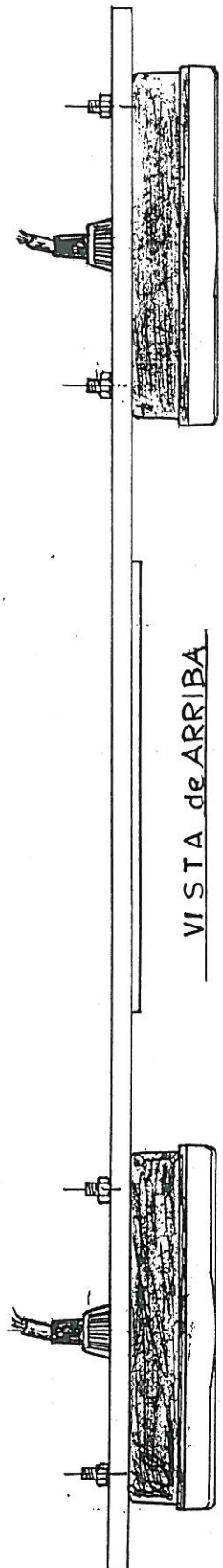

5	Marcha Atras	P21
4	Direccion	P21
3	Antiniebla	P21
2	Posicion	P21/5W BOMBILLA
1	Stop	
PQS.	FUNCIONE	LAMPARA

	POS.	FP 40	DESCRIPCION	5 FUNCIONES 220 x 140
INDUSTRIA COMPONENTES Y ACCESORIOS PESQUEROS INDUSTRIAL AGROPECUARIO AUTO		CONTROLADO POR 21/01/83 10701		



AJ.BA S.r.l.  
Via Marconi, 3

I - 26864 OSPEDALETTO LODIGIANO (LO)

Fecha: 31/10/2001

## PILOTO POSTERIOR PARA REMOLQUE FP.80

### MEMORIA DESCRIPTIVA

Se trata de un piloto posterior para remolques con 5 funciones y captafaro triangular.

Las 5 funciones son:

- Luces de Stop y posicion
- Luz Matricula
- Luz de direccion
- Antiniebla / Marcha atras

La base del piloto es de material plastico (polipropileno) cargado con mineral. Van insertados los portalamparas para poder colocar las lamparas necesarias. Los portalamparas son de acero zincado. Posteriormente al portalamparas van introducidas las laminas de contacto, que son de acero templado para muelles. Las lamparas utilizadas son: P 21/5W. Para el alumbrado de la matricula una lampara C 5W.

El piloto esta montado con sus correspondientes cables electricos para poder asi permitir el funcionamiento de todas las lamparas

El cuerpo luminoso esta fabricado en material plastico (metacrilato de metilo). El captafaro esta soldado posteriormente hermeticamente. Los tornillos de fijacion son de acero zincado. Las parabolos estan construidas en material plastico (Nylon).

Hay un piloto derecho y otro izquierdo.

Para el alumbrado de direccion el piloto puede utilizar una lampara de color ambar, si el cuerpo luminoso es de color cristal, o una lampara normal si el cuerpo luminoso es de color ambar.

DOCUMENTACION ANEJA AL  
INFORME N°

2001094140

LABORATORIO CENTRAL OFICIAL  
DE ELECTROTÉCNICA

FP.80	PILOTO IZQUIERDO	CON LAMPARA NORMAL
	PILOTO DERECHO	CON LAMPARA NORMAL
	PILOTO IZQUIERDO	CON LAMPARA AMBAR
	PILOTO DERECHO	CON LAMPARA AMBAR

El piloto se puede montar segun dibujo que se adjunta

Sec. LONGITUDINAL

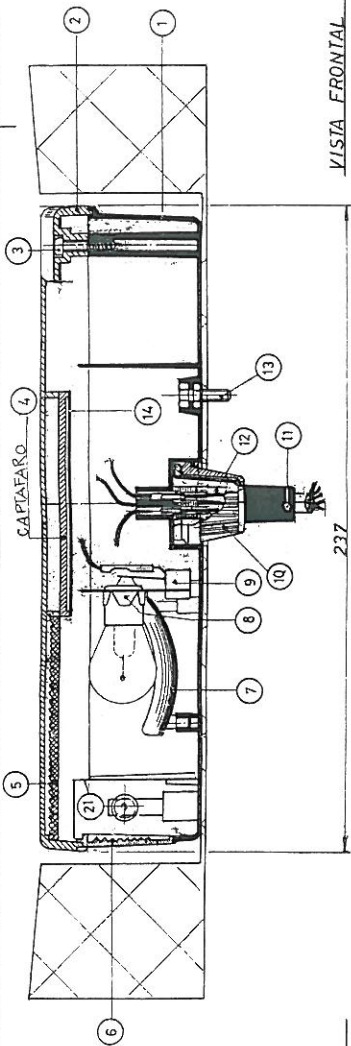

VISTA FRONTAL

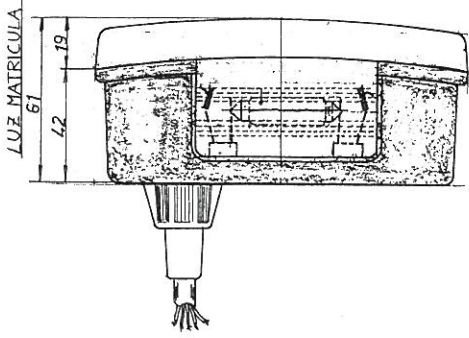

Sec. TRANSVERSAL

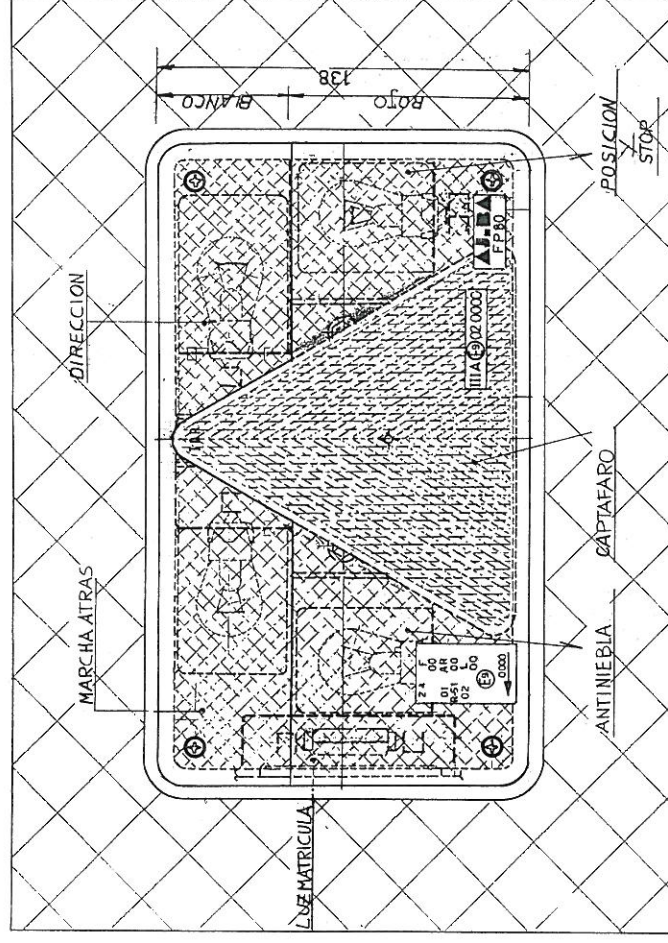
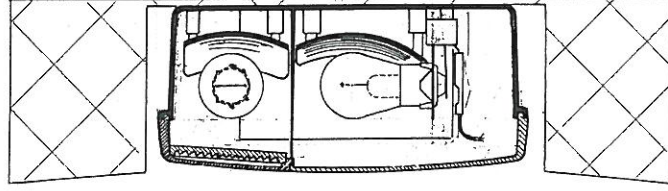

SUPERFICIES PARA ILUMINACION

HORIZONTAL	A	B	C	D
STOP				
POSICION				
DIRECCION				
ANTINEBLA				
MARCHA ATRAS				

MONTAJE DERECHO

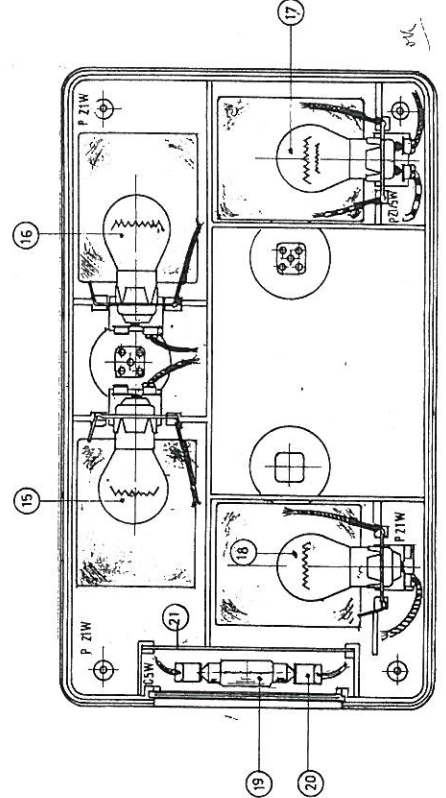

DOCUMENTACION ANEJA AL INFORME N° 200 1094140  
 LABORATORIO CENTRAL OFICIAL VARIANTE POR MONTAJE DE ELECTROTECNIA F.E.I.I.

MONTAJE IZQUIERDO

21	Divisor LUZ MATRICULA	plancha Fe zincada
20	Contactos LUZ MATRICULA	acero templado
19	Lámpara LUZ MATRICULA	C 5W
18	Lámpara ANTINEBLA	P 21W
17	Lámpara Posición y STOP	P 21/5W
16	Lámpara MARCHA ATRAS	P 21W
15	Lámpara DIRECCION MARCHA	P 21W
14	Resistencia	A.B.S.
13	Bornillos de fijación a la carrocería	5HX20 I.E.
12	Contacto	
11	Portacable de protección	goma
10	Enchufe con conexión rápida	nylon
9	Lamina de contacto	acero templado
8	Portalámpara	acero sin-ado
7	Parabola	nylon
6	Vástro LUZ MATRICULA	PMMA
5	Cuerpo luminoso MARCHA	PMMA
4	Capto faro	PMMA
3	Bornillos de fijación PILOTO	M3x19
2	Cuerpo luminoso	PMMA
1	Base	P.P
Fig.	Denominación	material

VISTA LATERAL

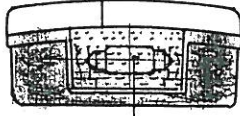

⑥

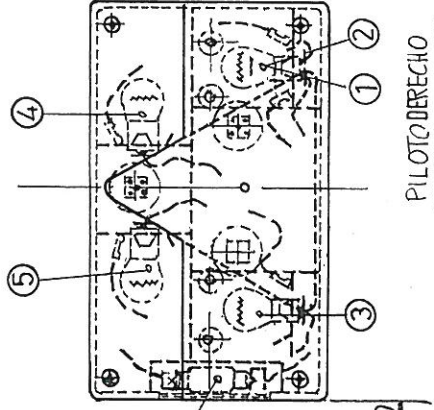

VISTA FRONTAL

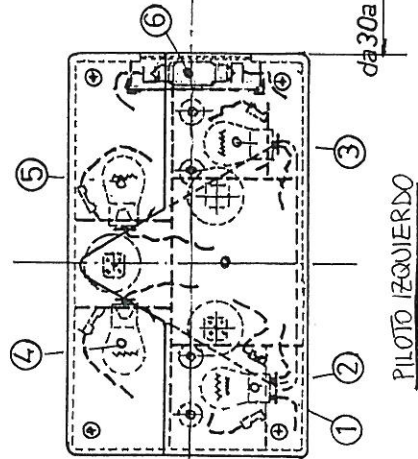
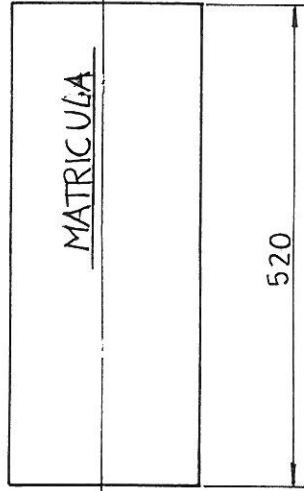

PILOTO IZQUIERDO

PILOTO DERECHO

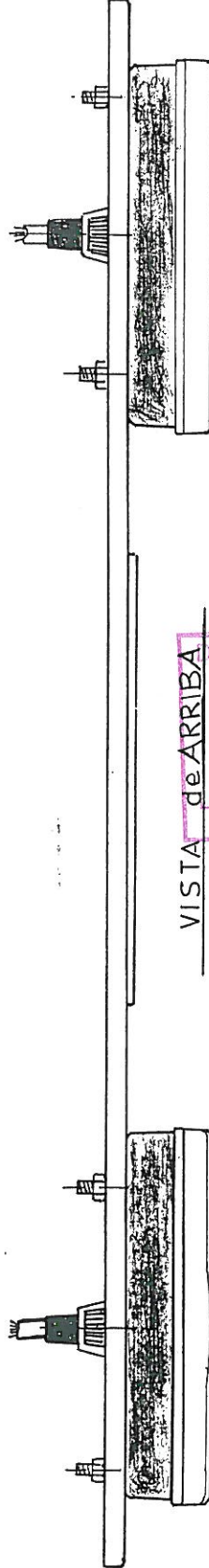

VISTA de ARRIBA

DOCUMENTACION ANEJA AL INFORME N°  
200 1094140  
LABORATORIO CENTRAL OFICIAL DE ELECTROTECNIA F.F.I.I.

6	Luz Matricula	C 5 W
5	Marcha Atras	P 21
4	Dirección	P 21
3	Antiniebla	P 21
2	Posición	P 21/5 W BOMBILLA
1	Stop	
P.Q.S.	FUNCIONE	LAMPARA

**A.S.B.A.**  
 INDUSTRIA COMPONENTES Y ACCESORIOS  
 PERU - COLOMBIA - ARGENTINA - CHILE - URUGUAY

POS	CONDICION	PROYECTADO	CONTROLADO	FECHA
FP 80	FP 80	PILOTO	6	10/01
DESCRIPCION	CONTROL	FECHA	FECHA	FECHA
		21-01	21-01	10/01
NOTE				